

INNLEPPSKUM. SNITT.

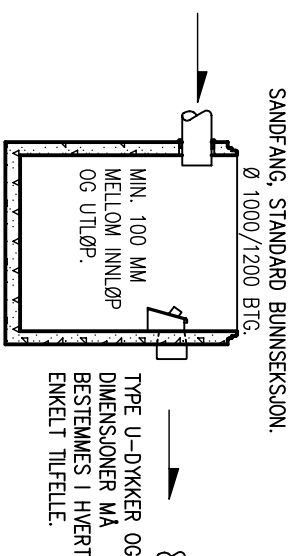

OVERVANNSSKASSER. SNITT.

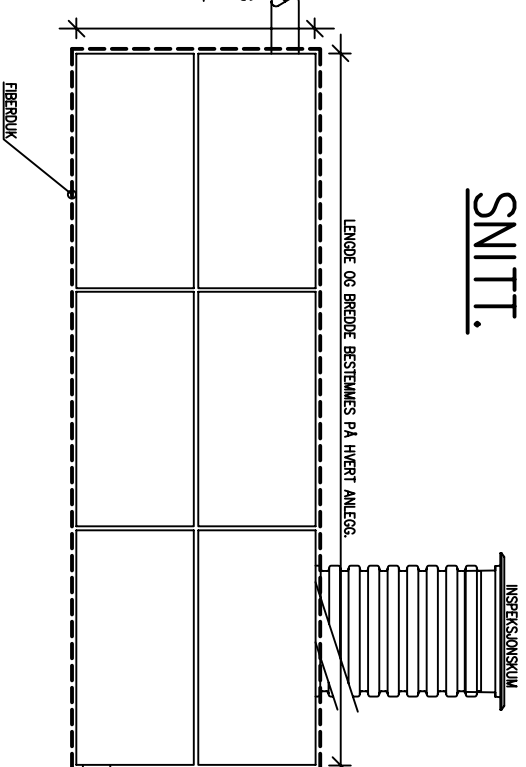

KUM MED OV-REGULATOR. SNITT.

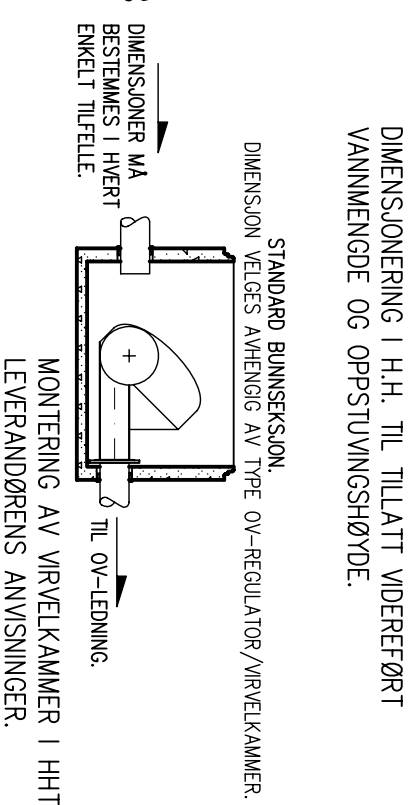

INNLEPPSKUM. PLAN.

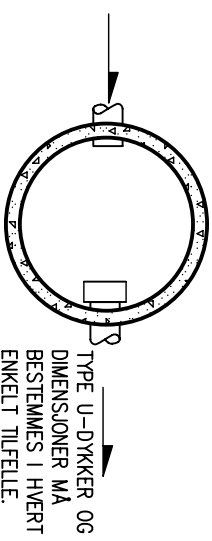

PLAN.

HENVSNING TIL LEVERANDØRENS PRODUKTBLAD
OG MONTERINGSANVISNING.

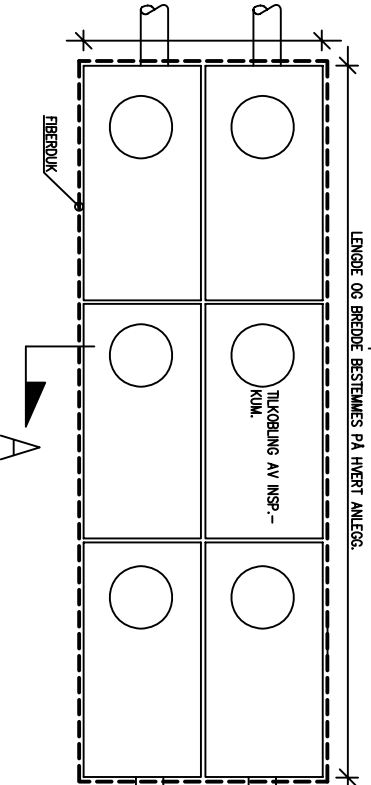

KUM MED OV-REGULATOR. PLAN.

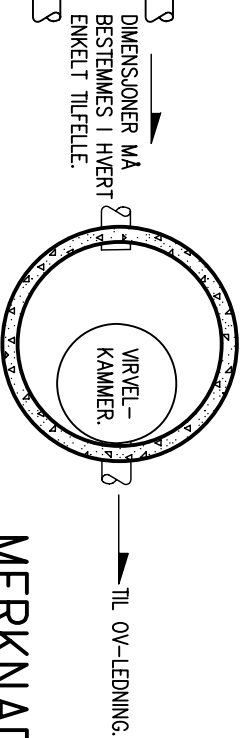

MERKNADER.

VOLUM, ANTALL INSPEKSJONSKUMMER, FALL OG LENGDE/BREDE BESTEMMES I HVERT ENKELT TILFELLE.

HENVSNING TIL NS3420, VA MILJØBLAD, TEKSTDEL I KOMMUNENS VA-RETNINGSLINJER OG DETALJPLANER FOR DE ENKELTE ANLEGG.

OVERVANNSSKASSER. SNITT AA.

HENVSNING TIL LEVERANDØRENS PRODUKTBLAD
OG MONTERINGSANVISNING.

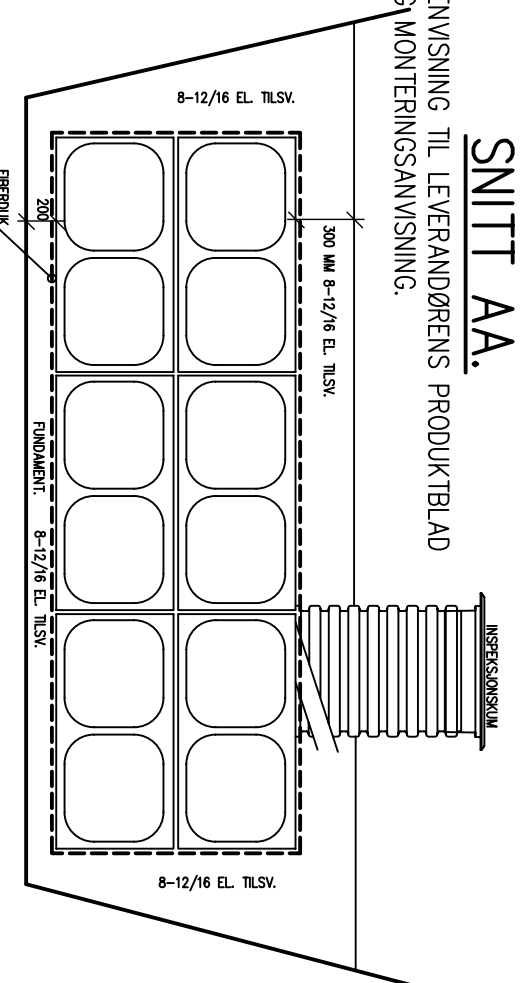

REV	ANTALL	REVIDERINGEN GJELDER	NR	SIGN	DATO
Type anlegg: VANN OG AVLØP			SEKSJONSLEDER	SAKSBEHANDLER	
Tittel: UTFORMING AV FORDRØYNINGSMAGASIN MED OV-KASSER.			Kartreferanse	Tegnet A.R. TANGEN	
STANDARD UTFORMING: PLAN OG SNITT.				Dato	22.09.2010.
				Anlegg	
				Drift	
				Godkjent	



TØNSBERG KOMMUNE
BYDRIFT

HALFDAN WILHELMSENSALLE 1
3110 TØNSBERG

TEGNINGSNR:

350 – 514